

Fragments 03/2000-76 Les Choses de la Ville

SEMAVIL

ATTENDEZ

CONCEPTION
SIGNALETIQUE

La Coulée Verte
Lotissement La Plaine Petit-Manoir
ZAC Callebassier secteur Floraindre
etc...

N'ATTENDEZ PAS

C l a u d e & R o u b a Y A C O U B
d e S i g n e r s



ATTENDEZ



N'ATTENDEZ PAS

Cette année le printemps
c'est le vingt mars
c'est officiel
c'est écrit
c'est le calendrier de certains
de notre côté cela ne change rien
c'est tout les jours l'été
enfin presque !
Cette année
les choses de la ville
prennent formes
elles poussent partout
à l'orée des gestes urbains
ou autres traits d'architectures
elles annoncent
repèrent
invitent
et nous
nous attendons toujours
l'hiver...

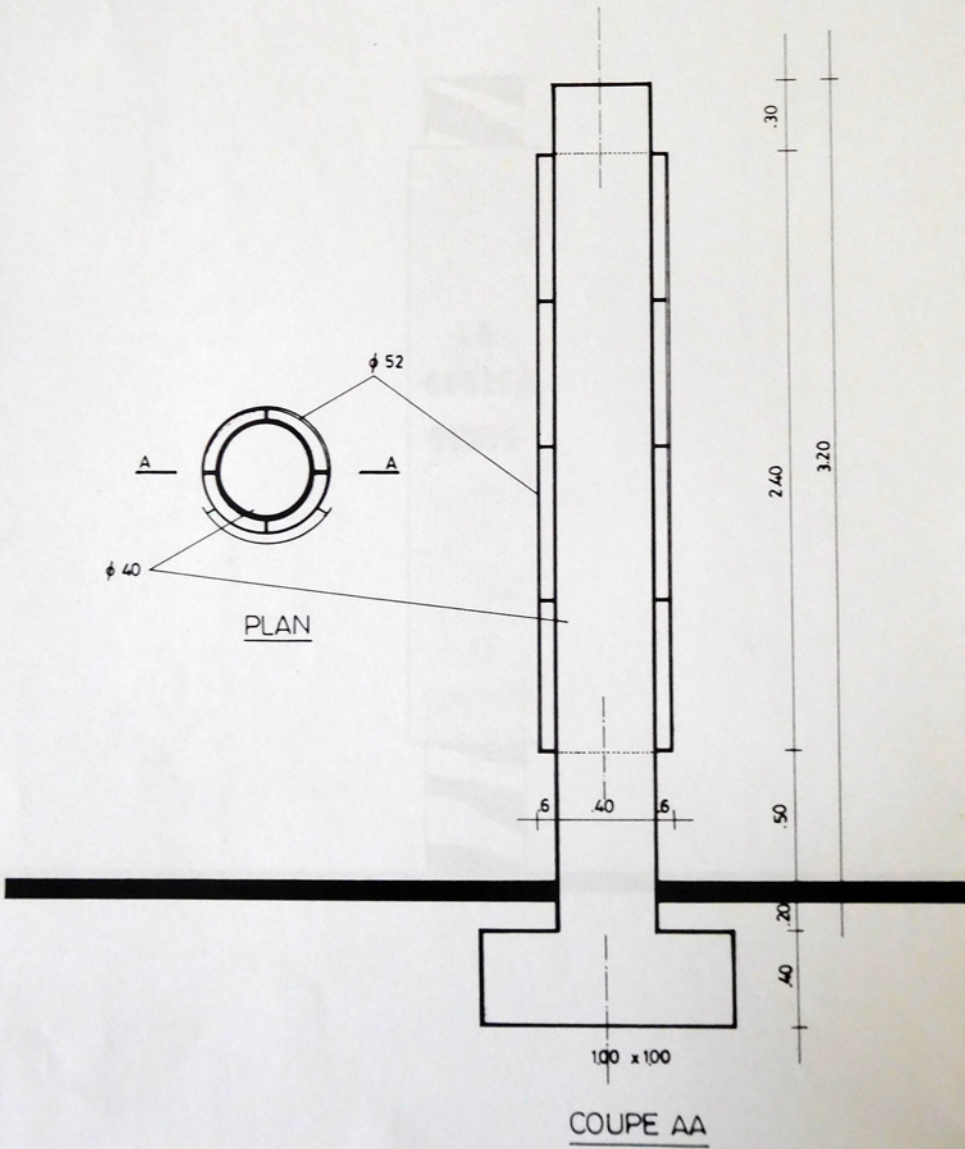
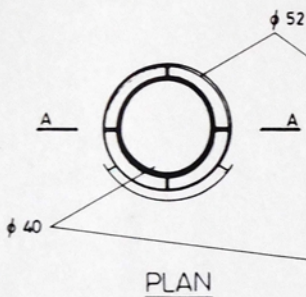

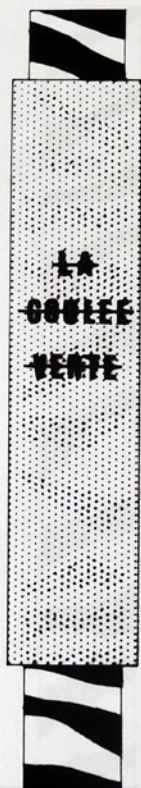

LA
★
COULEE
VERTE

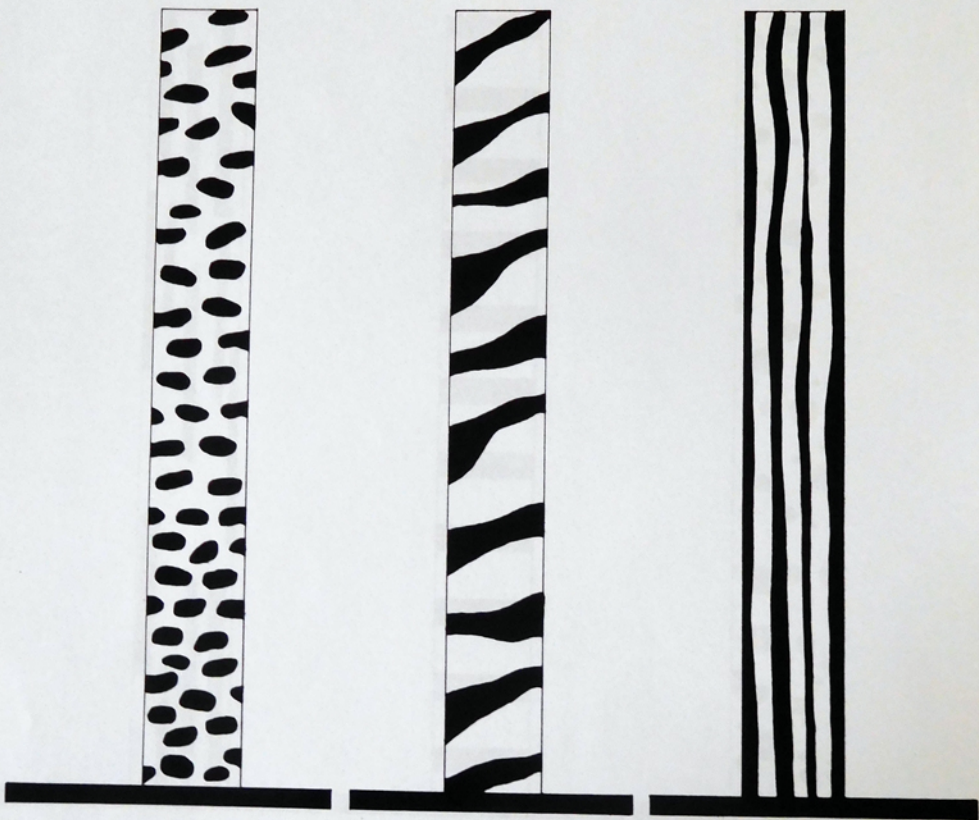





LOTISSEMENT
LA PLAINÉ
PETIT MANOIR



SYNOPSIS

Installation chantier / sécurité

Terrassement manuel

Tube PVC diamètre 40 cm servant de coffrage et de support

Semelle et remplissage tube en béton armé

Peinture de la colonne : différents motifs en noir et blanc

Habillage partielle de la colonne en tôle perforée,
galvanisée, teinte nature

sur une structure tubulaire en acier galvanisée

Caractères en relief en Chromacel de couleur bleue

Nivellement terrain

Estimatif sommaire d'une colonne : 23 000,00 FF

à SEMAVIL

Les Choses de la Ville

Little-Bourg,
vingt mars deux mille
de Claude & Rouba...
La récolte de la canne a commencé,
printemps oblige...

Fragments 03/2000-76 Les Choses de la Ville 2

SEMAVIL

AVANCE RAPIDE

CONCEPTION

PANNEAUX

DE CHANTIER

PERMIS DE CONSTRUIRE

PERMIS DE LOTIR

TRAVAUX



AVANCE TRÈS RAPIDE

C l a u d e & R o u b a Y A C O U B
d e s i g n e r s



AVANCE RAPIDE



AVANCE TRÈS RAPIDE

Nous sommes d'avril déjà !
le calendrier de certains
n'a toujours pas changé :
ils nous avaient annoncé le printemps...
c'est tous les jours l'été malgré tout !
les choses de la ville
plus que jamais
prennent formes
elles se précisent pour annoncer
les permis de défaire, de faire, de refaire, de parfaire...
En attendant
désolé de vous le rappeler :
nous attendons toujours
l'hiver...

VERSION 1

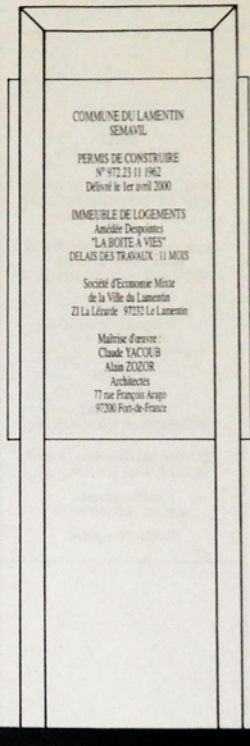
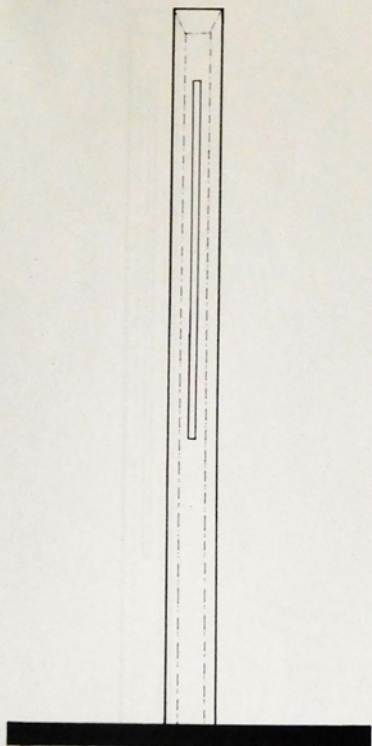

A

1/10

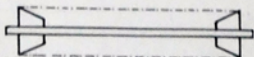

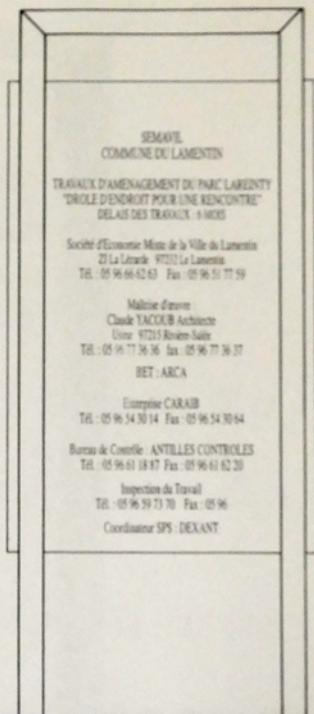
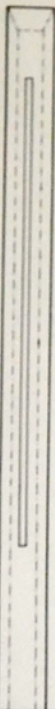

SEMAVE,
COMMUNE DE LAMENTIN

TRAVAUX D'AMENAGEMENT DU PARC LAURENTY
"DROLE D'ENDROIT POUR UNE RENCONTRE"
DELAIS DES TRAVAUX : 6 MOIS

Société d'Economie Mixte de la Ville de Lamentin
21 La Lézarde - 97212 La Lamentin
TEL : 05 96 66 62 63 Fax : 05 96 51 77 59

Maitrise d'œuvre
Claude TACCOUB Architecte
Cité 97215 Rivier-Saint
TEL : 05 96 77 36 36 Fax : 05 96 77 38 37

BET : ARCA

Entreprise CARAIB
TEL : 05 96 54 30 14 Fax : 05 96 54 30 64

Bureau de Contrôle : ANTILLES CONTROLES
TEL : 05 96 61 18 87 Fax : 05 96 61 62 20

Inspection du Travail
TEL : 05 96 59 23 70 Fax : 05 96

Coordinateur SPS : DEXANT

B

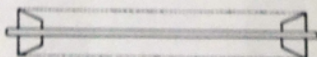

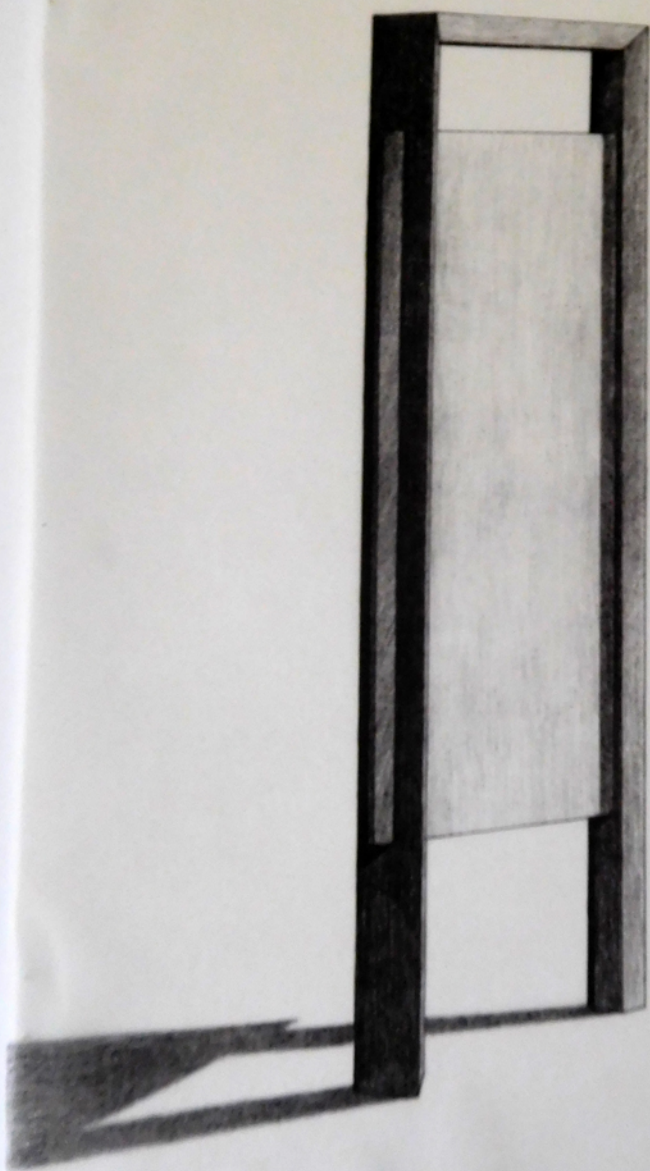

SYNOPSIS VERSION 1

Cadre - porte en bois brut (Mahogany)
en trois pièces assemblées sur site
Hauteur : 3 m partie au dessus sol naturel
(environ 30 cm noyé dans socle en béton)

Panneau A hauteur : 150 cm largeur : 100 cm =
Permis de construire - de démolir - de lotir...
Panneau B hauteur : 200 cm largeur : 122 cm =
chantiers...

Panneau en Chromacel : teinte alu (vinyl collé)
Caractères et logos
(ville du Lamentin, semavil, etc...) : teinte rouge

Estimatif sommaire d'un panneau A : 8 000,00 FF
Estimatif sommaire d'un panneau B : 9 000,00 FF
(à incorporer dans DCE : "installation de chantier";
descriptif - estimatif)

VERSION 2

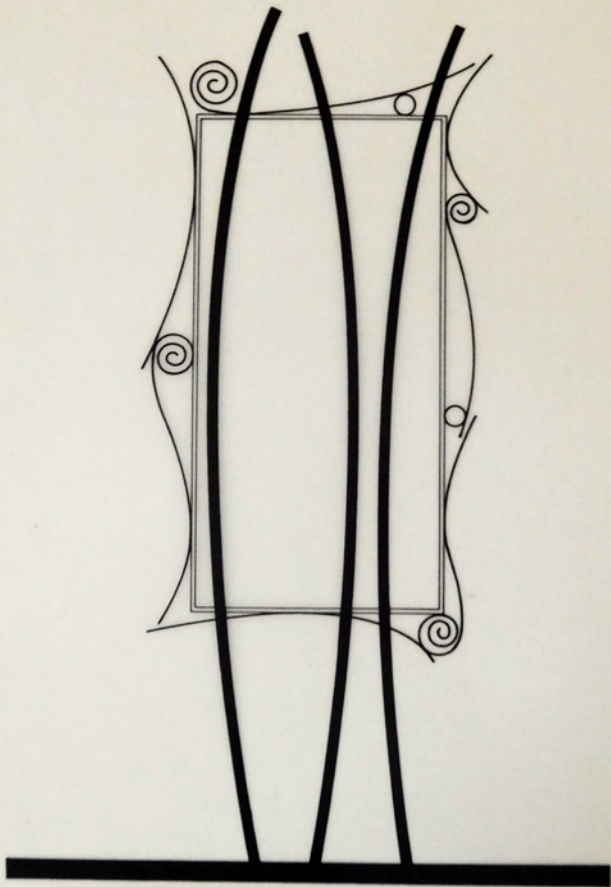

à SEMAVIL

Les Choses de la Ville 2

Little-Bourg,
un vingt cinq avril deux mille
de Claude & Rouba...
Il pleut encore des cendres...
c'est toujours le printemps !